

ESCALERAS DE ALMACÉN / WAREHOUSE LADDERS / ÉCHELLES POUR MAGASIN / ESCADAS DE ARMAZÉM

2XL Escalera móvil con plataforma, plegable
Mobile ladder with platform, folding
Échelle mobile avec plate-forme, pliable
Escada móvel com plataforma, dobrável

- ES** Construida con perfiles de aluminio de extrusión, largueros de 79x28 mm y 58x25 mm y escalones de 80 mm con relieves antideslizantes, atornillados. Altura entre escalones de 230 mm. **Plataforma de trabajo de 45x45 cm**, zócalo y guardacuerpos de 95 cm en aluminio. Bisagras en acero cincado de 3 mm de espesor y tirantes de seguridad en aluminio a partir de 6 escalones. Bandeja para herramientas. Ruedas de desplazamiento de ø125 mm. Grandes tapafinales de PVC antideslizantes. Diseñada para soportar 150 kg de acuerdo a la Norma Europea EN 131-7. Doble cierre de seguridad, escalón súper-ancho de 150 mm de huella y puerta de seguridad, opcionales.
- EN** Constructed with extruded aluminum profiles, stringers of 79x28 mm and 58x25 mm and steps of 80 mm with screwed anti-slip reliefs. Height between steps of 230 mm. **Work platform of 45x45 cm**, toe board and guardrails of 95 cm in aluminum. Hinges in galvanized steel of 3 mm thickness and aluminum safety straps from 6 steps. Tray for tools. Scroll wheels of ø125 mm. Large non-slip PVC end caps. Designed to support 150 kg according to the European Standard EN 131-7. Double safety lock, super-wide step with 150 mm footprint and security door, optional.
- FR** Construite avec des profils en aluminium extrudé, montants de 79x28 mm et 58x25 mm et des marches de 80 mm avec des reliefs anti-dérapants, vissés. Hauteur entre les marches de 230 mm. **Plate-forme de travail de 45x45 cm**, plinthe et garde-corps de 95 cm en aluminium. Charnières en acier galvanisé de 3 mm d'épaisseur et sangles de sécurité en aluminium à partir de 6 marches. Plateau pour les outils. Roues de déplacement de ø125 mm. Grands patins en PVC anti-dérapants. Conçue pour supporter 150 kg selon la Norme Européenne EN 131-7. Double verrouillage de sécurité, marche super large de 150 mm d'empreinte et porte de sécurité, optionnelles.
- PT** Construída com perfis de alumínio de extrusão, montantes de 79x28 mm e 58x25 mm e degraus de 80 mm com relevos antiderrapantes, aparafusados. Altura entre degraus de 230 mm. **Plataforma de trabalho de 45x45 cm**, rodapé e guarda-corpos de 95 cm em alumínio. Dobradiças em aço galvanizado de 3 mm de espessura e cintas de segurança de alumínio a partir de 6 degraus. Bandeja para ferramentas. Rodas de rolagem de ø125 mm. Pés de PVC antiderrapantes. Protejada para suportar 150 kg de acordo com Norma EN 131-7. Bloqueio duplo de segurança, degrau super largo de 150 mm de pegada e porta de segurança, opcional.



REF 26 106 806

✂ Productos suministrados parcialmente desmontados
Products supplied partially disassembled
Produits fournis partiellement démontés
Produtos fornecidos parcialmente desmontados

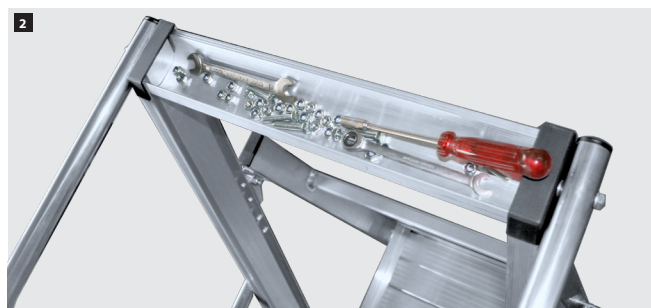
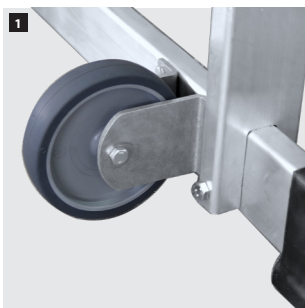

1 Rueda de desplazamiento de ø125 mm.
Scroll wheel of ø125 mm.
Roue de déplacement de ø125 mm.
Roda de rolagem de ø125 mm.

2 Bandeja para herramientas.
Tray for tools.
Plateau pour les outils.
Bandeja para ferramentas.

REF	Escalones Steps Marches Degraus	Perfiles mm Profiles mm Profils mm Perfis mm										kg
26 106 802	2	79x28 / 58x25	1,59	0,48	0,82	2,48	0,29/0,53	0,58	0,96	-	-	15,0
26 106 803	3	79x28 / 58x25	1,84	0,71	0,93	2,71	0,29/0,53	0,63	0,98	-	-	16,9
26 106 804	4	79x28 / 58x25	2,09	0,94	1,05	2,94	0,29/0,53	0,68	1,02	-	-	18,9
26 106 806	6	79x28 / 58x25	2,59	1,40	1,28	3,40	0,29/0,53	0,73	1,07	-	-	22,0
26 106 808	8	79x28 / 58x25	3,09	1,86	1,51	3,86	0,29/0,53	0,78	1,12	-	-	25,3
26 106 810	10	79x28 / 58x25	3,59	2,33	1,74	4,33	0,29/0,53	0,83	1,16	-	-	28,6
26 106 812 *	12	79x28 / 58x25	4,09	2,79	1,97	4,79	0,29/0,53	0,88	1,22	1,79	-	33,0

POR ENCARGO / ON DEMAND / SUR DEMANDE / POR ENCOMENDA

EN 131-7 **150 kg**

Tested 3500

10 GARANTIA WARRANTY GARANTIE GARANTIA **Made in Spain**

ESCALERAS DE ALMACÉN / WAREHOUSE LADDERS / ÉCHELLES POUR MAGASIN / ESCADAS DE ARMAZÉM

2XL Escalera móvil con plataforma, plegable
Mobile ladder with platform, folding
Échelle mobile avec plate-forme, pliable
Escada móvel com plataforma, dobrável



3
Plataforma de trabajo con relieves antideslizantes.
Work platform with anti-slip reliefs.
Plate-forme de travail avec des reliefs antidérapants.
Plataforma de trabalho com relevos antiderrapantes.

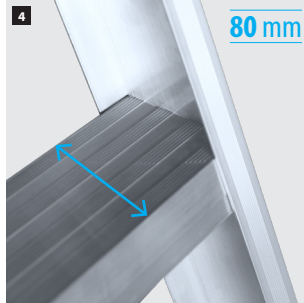

4
Escalón de 80 mm con relieves antideslizantes.
Step of 80 mm with anti-slip reliefs.
Marche de 80 mm avec des reliefs antidérapants.
Degrau de 80 mm com relevos antiderrapantes.



5
Tope anti-atrapamiento.
Anti-trapping stop.
Arrêt anti-piégeage.
Batente anti-encarceramento.



6
Tapafinal de PVC con relieves antideslizantes.
PVC end cap with anti-slip reliefs.
Patin en PVC avec reliefs antidérapants.
Pé de PVC com relevos antiderrapantes.



7
Estabilizador lateral telescópico.
Telescopic side stabilizer.
Stabilisateur latéral télescopique.
Estabilizador lateral telescópico.



A
Puerta de seguridad.
Security door.
Porte de sécurité.
Porta de segurança.



OPCIONAL / OPTIONAL / OPTIONELLE / OPCIONAL

B
Doble cierre de seguridad.
Double safety lock.
Double verrouillage de sécurité.
Bloqueio duplo de segurança.



OPCIONAL / OPTIONAL / OPTIONELLE / OPCIONAL

C
Escalón súper-ancho de 150 mm de huella.
Super-wide step with 150 mm footprint.
Marche super large de 150 mm d'empreinte.
Degrau super largo de 150 mm de pegada.

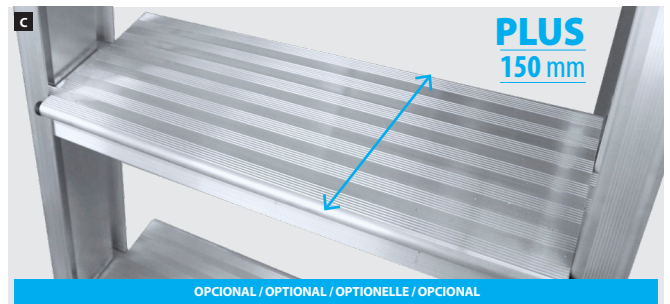

OPCIONAL / OPTIONAL / OPTIONELLE / OPCIONAL

ESCALERAS DE ALMACÉN / WAREHOUSE LADDERS / ÉCHELLES POUR MAGASIN / ESCADAS DE ARMAZÉM

2XL Escalera móvil con plataforma, plegable
Mobile ladder with platform, folding
Échelle mobile avec plate-forme, pliable
Escada móvel com plataforma, dobrável

RECAMBIOS / SPARE PARTS / PIÈCES DE RECHANGE / PEÇAS DE REPOSIÇÃO

REF	DESCRIPCIÓN RECAMBIO / SPARE PART DESCRIPTION / DESCRIPTION PIÈCE DE RECHANGE / DESCRIÇÃO PEÇA DE REPOSIÇÃO
1 29 040 005	Juego de tapafinales PVC 79x28 mm : Tapafinal izquierda (1 u), tapafinal derecha (1 u) y tornillo DIN 7049 4,8x16 c/torx autorroscante (2 u). Set of PVC end caps 79x28 mm : Left end cap 79x28 mm (1 u), right end cap 79x28 mm (1 u) and tapping screw DIN 7049 4,8x16 torx/h (2 u). Jeu de patins PVC 79x28 mm : Patin gauche (1 u), patin droit (1 u) et vis DIN 7049 4,8X16 t/torx auto-vissable (2 u). Conjunto de pés PVC 79x28 mm : Pé esquerda 73x25 mm (1 u), pé direita 73x25 mm (1 u) e parafuso DIN 7049 4,8X16 c/torx auto-aperto (2 u).
2 29 040 006	Juego de tapas PE 58x25 mm : Tapa 58x25 mm (2 u). Set of PE plugs 58x25 mm : Plug 58x25 mm (2 u). Jeu de bouchons PE 58x25 mm : Bouchon 58x25 mm (2 u). Conjunto de tampas PE 58x25 mm : Tampa 58x25 mm (2 u).
3 29 040 013	Juego de tapas PE ø30 mm : Tapa ø30 mm (2 u). Set of PE plugs ø30 mm : Plug ø30 mm (2 u). Jeu de bouchons PE ø30 mm : Bouchon PE ø30 mm (2 u). Conjunto de tampas PE ø30 mm : Tampa ø30 mm (2 u).
4 29 040 015	Juego de conteras base PVC 73x25 mm : Contera base 73x25 mm (2 u). Set of PVC end caps 73x25 mm : End cap 73x25 (2 u). Jeu de sabots pour barre stabilisatrice PVC 73x25 mm : Sabot barre 73x25 mm (2 u). Conjunto de pés PVC 73x25 mm : Pé 73x25 mm (2 u).
5 29 040 016	Juego de topes PVC blando negro ø29x19 mm : Tope (2 u) y tornillo autotaladrante DIN 7504-P 4,2x32 c/avellanada (2 u). Set of soft PVC cleats black ø29x19 mm : Cleat (2 u) and self-drilling screw DIN 7504-P 4,2x32 countersunk/h (2 u). Jeu de taquets PVC souple noir ø29x19 mm : Taquet (2 u) et vis auto-perforante DIN 7504-P 4,2x32 t/fraisée (2 u). Conjunto de encaixes em PVC macios : Preto ø29x19 mm encaixe (2 u) e parafusos auto-roscante DIN 7504-P 4,2x32 c/escareada (2 u).
6 29 040 017	Juego de topes PE negro : Tope (2 u). Set of black PE cleats : Cleat (2 u). Jeu de taquets PE noir : Taquet (2 u). Conjunto de batentes PE pretos : Batente (2 u).
7 29 040 034	Juego de conteras estabilizador PVC 60x30 mm : Contera estabilizador 60x30 mm (2 u). Set of PVC stabilizer end caps 60x30 mm : Stabilizer end cap 60x30 (2 u). Jeu de sabots pour stabilisateur PVC 60x30 mm : Sabot stabilisateur 60x30 mm (2 u). Conjunto de pés estabilizador PVC 60x30 mm : Pé estabilizador 60x30 mm (2 u).
8 29 060 009	Rueda de desplazamiento de ø125 mm (1 u). Scroll wheel of ø125 mm (1 u). Roue de déplacement de ø125 mm (1 u). Roda de rolagem de ø125 mm (1 u).

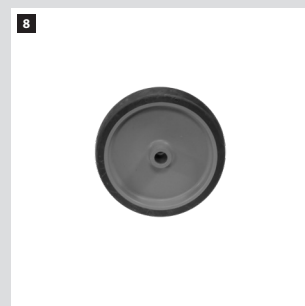
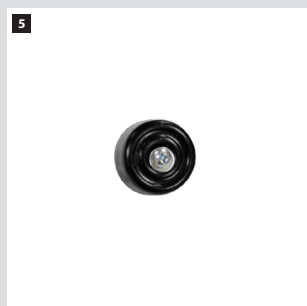
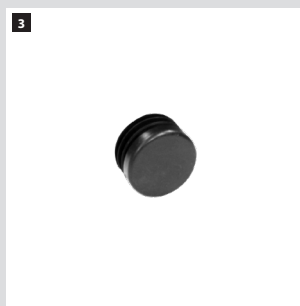
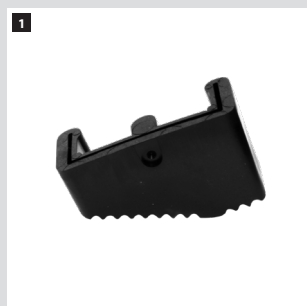

ESCALERAS DE ALMACÉN / WAREHOUSE LADDERS / ÉCHELLES POUR MAGASIN / ESCADAS DE ARMAZÉM

2XL Escalera móvil con plataforma, plegable
Mobile ladder with platform, folding
Échelle mobile avec plate-forme, pliable
Escada móvel com plataforma, dobrável

RECAMBIOS / SPARE PARTS / PIÈCES DE RECHANGE / PEÇAS DE REPOSIÇÃO

REF DESCRIPCIÓN RECAMBIO / SPARE PART DESCRIPTION / DESCRIPTION PIÈCE DE RECHANGE / DESCRIÇÃO PEÇA DE REPOSIÇÃO

9 29 020 080	<p>Conjunto completo base estabilizadora 952 mm para 2XL 2 escalones : Base 73x25x952 mm, rueda ø125 con soporte (2 u), casquillo aluminio ø16x54 mm (2 u), tornillo Fe-Zn DIN 933 M8x70 c/hex, arandela DIN 125 M8,4x17x1,6 Fe-Zn (2 u) y tuerca DIN 985 M8 Fe-Zn Autoseguro (2 u).</p> <p>Complete set stabilizer bar 952 mm for 2XL 2 steps : Bar 73x25x952 mm, wheel ø125 with support (2 u), aluminium bushing ø16x54 mm (2 u), Fe-Zn screw DIN 933 M8x70 hex/h (2 u), washer DIN 125 M8,4x17x1,6 (2 u) and nut DIN 985 M8 Fe-Zn automatic safety (2 u).</p> <p>Jeu complet barre stabilisatrice 952 mm pour 2XL 2 marches : Barre 73x25x952 mm, roue ø125 avec support (2 u), douille aluminium ø16x54 mm (2 u), vis Fe-Zn DIN 933 M8x70 t/hex, rondelle DIN 125 M8,4x17x1,6 Fe-Zn (2 u) et écrou DIN 985 M8 Fe-Zn sûreté automatique (2 u).</p> <p>Conjunto completo barra estabilizadora 952 mm para 2XL 2 degraus : Barra 73x25x952 mm, roda ø125 com suporte (2 u), casquilho alumínio ø16x54 mm (2 u), parafusos Fe-Zn DIN933 M8x70 c/hex (2 u), anilha DIN 125 M8,4x17x1,6 (2 u) e porca DIN 985 M8 Fe-Zn segurança automática (2 u).</p>
29 020 081	<p>Conjunto completo base estabilizadora 981 mm para 2XL 3 escalones : Base 73x25x981 mm, rueda ø125 con soporte (2 u), casquillo aluminio ø16x54 mm (2 u), tornillo Fe-Zn DIN 933 M8x70 c/hex, arandela DIN 125 M8,4x17x1,6 Fe-Zn (2 u) y tuerca DIN 985 M8 Fe-Zn Autoseguro (2 u).</p> <p>Complete set stabilizer bar 981 mm for 2XL 3 steps : Bar 73x25x981 mm, wheel ø125 with support (2 u), aluminium bushing ø16x54 mm (2 u), Fe-Zn screw DIN 933 M8x70 hex/h (2 u), washer DIN 125 M8,4x17x1,6 (2 u) and nut DIN 985 M8 Fe-Zn automatic safety (2 u).</p> <p>Jeu complet barre stabilisatrice 981 mm pour 2XL 3 marches : Barre 73x25x981 mm, roue ø125 avec support (2 u), douille aluminium ø16x54 mm (2 u), vis Fe-Zn DIN 933 M8x70 t/hex, rondelle DIN 125 M8,4x17x1,6 Fe-Zn (2 u) et écrou DIN 985 M8 Fe-Zn sûreté automatique (2 u).</p> <p>Conjunto completo barra estabilizadora 981 mm para 2XL 3 degraus : Barra 73x25x981 mm, roda ø125 com suporte (2 u), casquilho alumínio ø16x54 mm (2 u), parafusos Fe-Zn DIN933 M8x70 c/hex (2 u), anilha DIN 125 M8,4x17x1,6 (2 u) e porca DIN 985 M8 Fe-Zn segurança automática (2 u).</p>
29 020 070	<p>Conjunto completo base estabilizadora 1020 mm para 2XL 4 escalones : Base 73x25x1020 mm, rueda ø125 con soporte (2 u), casquillo aluminio ø16x54 mm (2 u), tornillo Fe-Zn DIN 933 M8x70 c/hex, arandela DIN 125 M8,4x17x1,6 Fe-Zn (2 uds) y tuerca DIN 985 M8 Fe-Zn Autoseguro (2u).</p> <p>Complete set stabilizer bar 1020 mm for 2XL 4 steps : Bar 73x25x1020 mm, wheel ø125 with support (2 u), aluminium bushing ø16x54 mm (2 u), Fe-Zn screw DIN 933 M8x70 hex/h (2 u), washer DIN 125 M8,4x17x1,6 (2 u) and nut DIN 985 M8 Fe-Zn automatic safety (2 u).</p> <p>Jeu complet barre stabilisatrice 1020 mm pour 2XL 4 marches : Barre 73x25x1020 mm, roue ø125 avec support (2 u), douille aluminium ø16x54 mm (2 u.), vis Fe-Zn DIN 933 M8x70 t/hex, rondelle DIN 125 M8,4x17x1,6 Fe-Zn (2 u) et écrou DIN 985 M8 Fe-Zn sûreté automatique (2 u).</p> <p>Conjunto completo barra estabilizadora 1020 mm para 2XL 4 degraus : Barra 73x25x1020 mm, roda ø125 com suporte (2 u), casquilho em alumínio ø16x54 mm (2 u), parafusos Fe-Zn DIN933 M8x70 c/hex (2 u), anilha DIN 125 M8,4x17x1,6 (2 u) e porca DIN 985 M8 Fe-Zn segurança automática (2 u).</p>
29 020 071	<p>Conjunto completo base estabilizadora 1070 mm para 2XL 6 escalones : Base 73x25x1070 mm, rueda ø125 con soporte (2 u), casquillo aluminio ø16x54 mm (2 u), tornillo Fe-Zn DIN 933 M8x70 c/hex, arandela DIN 125 M8,4x17x1,6 Fe-Zn (2 u) y tuerca DIN 985 M8 Fe-Zn Autoseguro (2 u).</p> <p>Complete set stabilizer bar 1070 mm for 2XL 6 steps : Bar 73x25x1070 mm, wheel ø125 with support (2 u), aluminium bushing ø16x54 mm (2 u), Fe-Zn screw DIN 933 M8x70 hex/h (2 u), washer DIN 125 M8,4x17x1,6 (2 u) and nut DIN 985 M8 Fe-Zn automatic safety (2 u).</p> <p>Jeu complet barre stabilisatrice 1070 mm pour 2XL 6 marches : Barre 73x25x1070 mm, roue ø125 avec support (2 u), douille aluminium ø16x54 mm (2 u.), vis Fe-Zn DIN 933 M8x70 t/hex, rondelle DIN 125 M8,4x17x1,6 Fe-Zn (2 u) et écrou DIN 985 M8 Fe-Zn sûreté automatique (2 u).</p> <p>Conjunto completo barra estabilizadora 1070 mm para 2XL 6 degraus : Barra 73x25x1070 mm, roda ø125 com suporte (2 u), casquilho em alumínio ø16x54 mm (2 u), parafusos Fe-Zn DIN933 M8x70 c/hex (2 u), anilha DIN 125 M8,4x17x1,6 (2 u) e porca DIN 985 M8 Fe-Zn segurança automática (2 u).</p>
29 020 072	<p>Conjunto completo base estabilizadora 1120 mm para 2XL 8 escalones : Base 73x25x1120 mm, rueda ø125 con soporte (2 u), casquillo aluminio ø16x54 mm (2 u), tornillo Fe-Zn DIN 933 M8x70 c/hex, arandela DIN 125 M8,4x17x1,6 Fe-Zn (2 u) y tuerca DIN 985 M8 Fe-Zn Autoseguro (2 u).</p> <p>Complete set stabilizer bar 1120 mm for 2XL 8 steps : Bar 73x25x1120 mm, wheel ø125 with support (2 u), aluminium bushing ø16x54 mm (2 u), Fe-Zn screw DIN 933 M8x70 hex/h (2 u), washer DIN 125 M8,4x17x1,6 (2 u) and nut DIN 985 M8 Fe-Zn automatic safety (2 u).</p> <p>Jeu complet barre stabilisatrice 1120 mm pour 2XL 8 marches : Barre 73x25x1120 mm, roue ø125 avec support (2 u), douille aluminium ø16x54 mm (2 u), vis Fe-Zn DIN 933 M8x70 t/hex, rondelle DIN 125 M8,4x17x1,6 Fe-Zn (2 u) et écrou DIN 985 M8 Fe-Zn sûreté automatique (2 u).</p> <p>Conjunto completo barra estabilizadora 1120 mm para 2XL 8 degraus : Barra 73x25x1120 mm, roda ø125 com suporte (2 u), casquilho em alumínio ø16x54 mm (2 u), parafusos Fe-Zn DIN933 M8x70 c/hex (2 u), anilha DIN 125 M8,4x17x1,6 (2 u) e porca DIN 985 M8 Fe-Zn segurança automática (2 u).</p>
29 020 073	<p>Conjunto completo base estabilizadora 1160 mm para 2XL 10 escalones : Base 73x25x1160 mm, rueda ø125 con soporte (2 u), casquillo aluminio ø16x54 mm (2 u), tornillo Fe-Zn DIN 931 M8x70 c/hex, arandela DIN 125 M8,4x17x1,6 Fe-Zn (2 u) y tuerca DIN 985 M8 Fe-Zn Autoseguro (2 u).</p> <p>Complete set stabilizer bar 1160 mm for 2XL 10 steps : Bar 73x25x1160 mm, wheel ø125 with support (2 u), aluminium bushing ø16x54 mm (2 u), Fe-Zn screw DIN 933 M8x70 hex/h (2 u), washer DIN 125 M8,4x17x1,6 (2 u) and nut DIN 985 M8 Fe-Zn automatic safety (2 u).</p> <p>Jeu complet barre stabilisatrice 1160 mm pour 2XL 10 marches : Barre 73x25x1160 mm, roue ø125 avec support (2 u), douille aluminium ø16x54 mm (2 u), vis Fe-Zn DIN 933 M8x70 t/hex, rondelle DIN 125 M8,4x17x1,6 Fe-Zn (2 u) et écrou DIN 985 M8 Fe-Zn sûreté automatique (2 u).</p> <p>Conjunto completo barra estabilizadora 1160 mm para 2XL 10 degraus : Barra 73x25x1160 mm, roda ø125 com suporte (2 u), casquilho em alumínio ø16x54 mm (2 u), parafusos Fe-Zn DIN933 M8x70 c/hex (2 u), anilha DIN 125 M8,4x17x1,6 (2 u) e porca DIN 985 M8 Fe-Zn segurança automática (2 u).</p>
29 020 074	<p>Conjunto completo base estabilizadora 1220 mm para 2XL 12 escalones : Base 73x25x1220 mm, rueda ø125 con soporte (2 u), casquillo aluminio ø16x54 mm (2 u), tornillo Fe-Zn DIN 931 M8x70 c/hex, arandela DIN 125 M8,4x17x1,6 Fe-Zn (2 uds) y tuerca DIN 985 M8 Fe-Zn Autoseguro (2 u).</p> <p>Complete set stabilizer bar 1220 mm for 2XL 12 steps : Bar 73x25x1220 mm, wheel ø125 with support (2 u), aluminium bushing ø16x54 mm (2 u), Fe-Zn screw DIN 933 M8x70 hex/h (2 u), washer DIN 125 M8,4x17x1,6 (2 u) and nut DIN 985 M8 Fe-Zn automatic safety (2 u).</p> <p>Jeu complet barre stabilisatrice 1220 mm pour 2XL 12 marches : Barre 73x25x1220 mm, roue ø125 avec support (2 u), douille aluminium ø16x54 mm (2 u), vis Fe-Zn DIN 933 M8x70 t/hex, rondelle DIN 125 M8,4x17x1,6 Fe-Zn (2 u) et écrou DIN 985 M8 Fe-Zn sûreté automatique (2 u).</p> <p>Conjunto completo barra estabilizadora 1220 mm para 2XL 12 degraus : Barra 73x25x1220 mm, roda ø125 com suporte (2 u), casquilho em alumínio ø16x54 mm (2 u), parafusos Fe-Zn DIN933 M8x70 c/hex (2 u), anilha DIN 125 M8,4x17x1,6 (2 u) e porca DIN 985 M8 Fe-Zn segurança automática (2 u).</p>

ESCALERAS DE ALMACÉN / WAREHOUSE LADDERS / ÉCHELLES POUR MAGASIN / ESCADAS DE ARMAZÉM
2XL Escalera móvil con plataforma, plegable
Mobile ladder with platform, folding
Échelle mobile avec plate-forme, pliable
Escada móvel com plataforma, dobrável
RECAMBIOS / SPARE PARTS / PIÈCES DE RECHANGE / PEÇAS DE REPOSIÇÃO

REF	DESCRIPCIÓN RECAMBIO / SPARE PART DESCRIPTION / DESCRIPTION PIÈCE DE RECHANGE / DESCRIÇÃO PEÇA DE REPOSIÇÃO
10 29 030 012	Guardacuerpos 2XL : Guardacuerpos ø30 mm (1 u), tornillo Fe-Zn DIN 933 M8x50 c/hex (2 u) y arandela DIN 125 M8,4x17x1,6 (2 u). Guardrails 2XL : Guardrails ø30 mm (1 u), Fe-Zn screw DIN 933 M8x50 hex/h (2 u) and washer DIN 125 M8,4x17x1,6 (2 u). Garde-corps 2XL : Garde-corps ø30 mm (1 u), vis Fe-Zn DIN 933 M8x50 t/hex (2 u) et rondelle DIN 125 M8,4x17x1,6 (2 u). Guarda-corpos 2XL : Guarda-corpos ø30 mm (1 u), parafusos Fe-Zn DIN 933 M8x50 c/hex (2 u) e anilha DIN 125 M8,4x17x1,6 (2 u).
11 29 040 030	Juego de tapas superiores : Tapa superior (2 u) y tornillo DIN 7049 4,8x16 c/torx autorroscante (4 u). Set of top plugs : Top plug (2 u) and tapping screw DIN 7049 4,8x16 torx/h (4 u). Jeu de bouchons supérieurs : Bouchon supérieur (2 u) et vis DIN 7049 4,8x16 t/torx auto-vissable (4 u). Conjunto de tampas superiores : Tampa superior (2 u) e parafuso DIN 7049 4,8x16 c/torx auto-aperto (4 u).
12 29 030 160	Tirante refuerzo de aluminio para escalón : Tirante refuerzo 20x3x237 mm (1 u) y remache aluminio ø4,8x12 (2 u). Aluminium reinforcement strap for step : Reinforcement strap 20x3x237 mm (1 u) and ø4,8x12 aluminium rivet (2 u). Pièce de renfort en aluminium pour marche : Pièce de renfort 20x3x237 mm (1 u) et rivet de aluminium ø4,8x12 (2 u). Correia reforço de alumínio para degrau : Correia reforço 20x3x237 mm (1 u) e rebite de alumínio ø4,8x12 (2 u).
13 29 030 151	Tirante articulación de seguridad en aluminio 2XL : Tirante articulación C68 (1 u), tornillos ISO 7380 M8x40 (1 u) y M8x45 (1 u), arandela Fe-Zn 8,5x23,6x6 (2 u), arandela DIN 9021 M8x24 (2 u) and tuerca DIN 985 M8 Fe-Zn Autoseguro (2 u). Aluminium safety straps 2XL : Strap C68 (1 u), screws ISO 7380 M8x40 (1 u) and M8x45 (1 u), Fe-Zn washer 8,5x23,6x6 (2 u), washer DIN 9021 M8x24 (2 u) and nut DIN 985 M8 Fe-Zn automatic safety (2 u). Traverses de sécurité de aluminium 2XL : Traverse C68 (1 u), vis ISO 7380 M8x40 (1 u) et M8x45 (1 u), rondelle Fe-Zn 8,5x23,6x6 (2 u), rondelle DIN 9021 M8x24 (2 u) et écrou DIN 985 M8 Fe-Zn sûreté automatique (2 u). Cintas de segurança de alumínio 2XL : Cinta C68 (1 u), parafusos ISO 7380 M8x40 (1 u) e M8x45 (1 u), anilha Fe-Zn 8,5x23,6x6 (2 u), anilha DIN 9021 M8x24 (2 u) e porca DIN 985 M8 Fe-Zn segurança automática (2 u).

ACCESORIOS / ACCESSORIES / ACCESSOIRES / ACESSÓRIOS

REF	DESCRIPCIÓN ACCESORIO / ACCESSORY DESCRIPTION / DESCRIPTION ACCESSOIRE / DESCRIÇÃO ACESSÓRIO
A 29 000 048	Puerta de seguridad 2XL. Security door 2XL. Porte de sécurité 2XL. Porta de segurança 2XL.
B 29 000 001	Doble cierre de seguridad 2XL. Double safety lock 2XL. Fermeture de sécurité double 2XL. Bloqueio duplo de segurança 2XL.
C 29 000 029	Peldaño súper-ancho de 150 mm de huella (1 u). Super-wide step with 150 mm footprint (1 u). Marche super large de 150 mm d'empreinte (1 u). Degrau super largo de 150 mm de pegada (1 u).

